

Escribe tu nombre _____

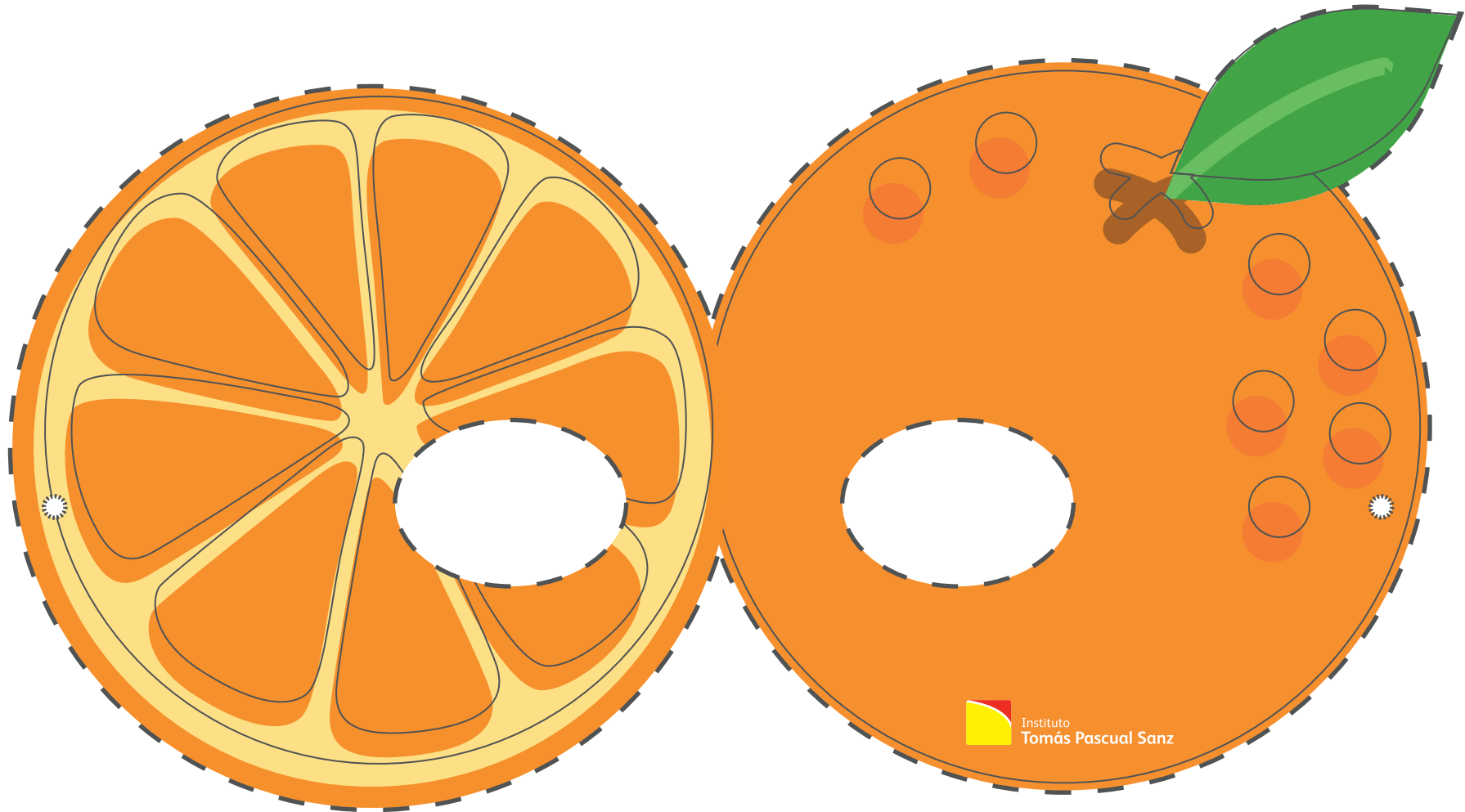

Consume fruta todos los días

Corta por la línea de puntos

Escribe tu nombre _____

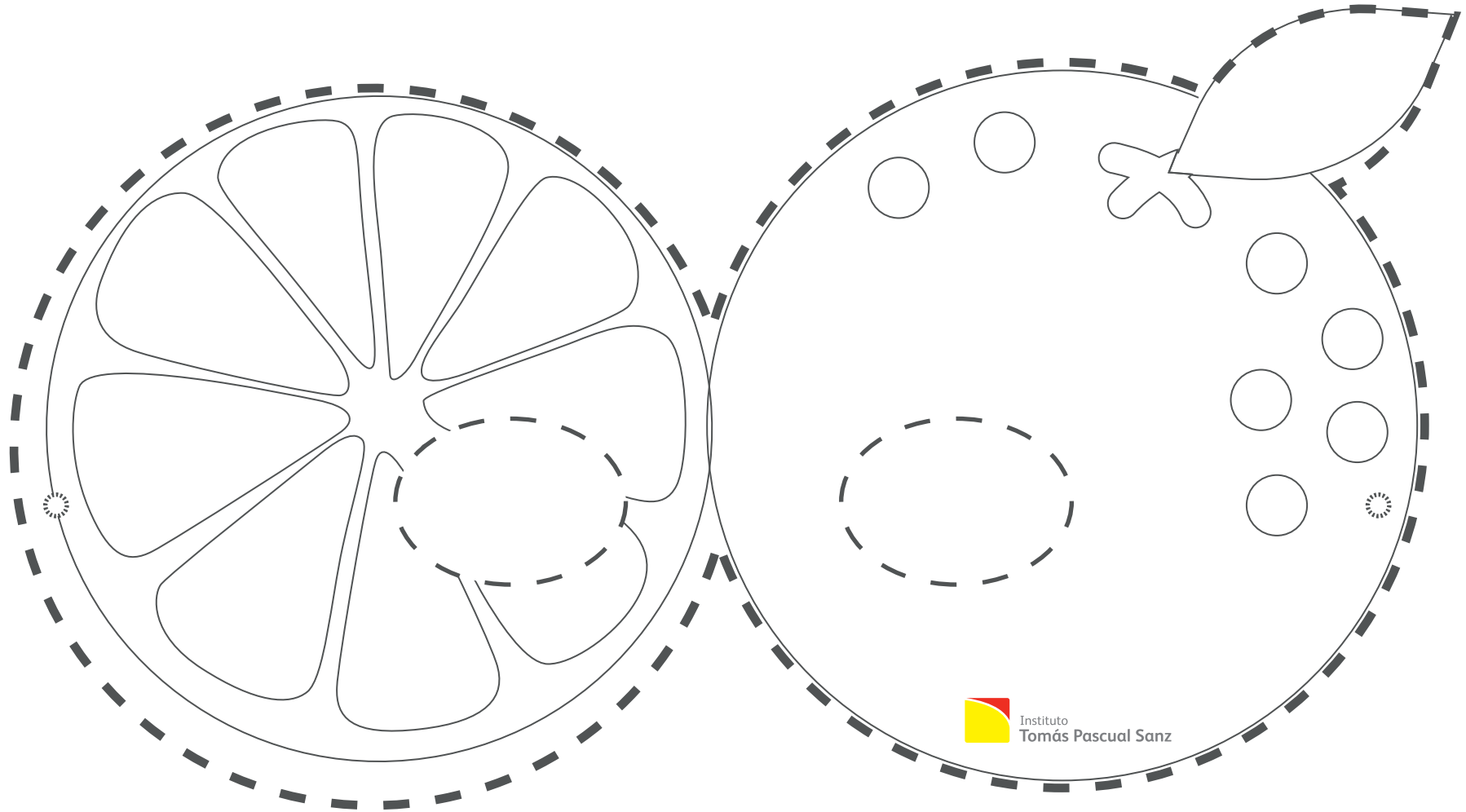

Consume fruta todos los días

Corta por la línea de puntos



Escribe tu nombre

(_____)
(_____)

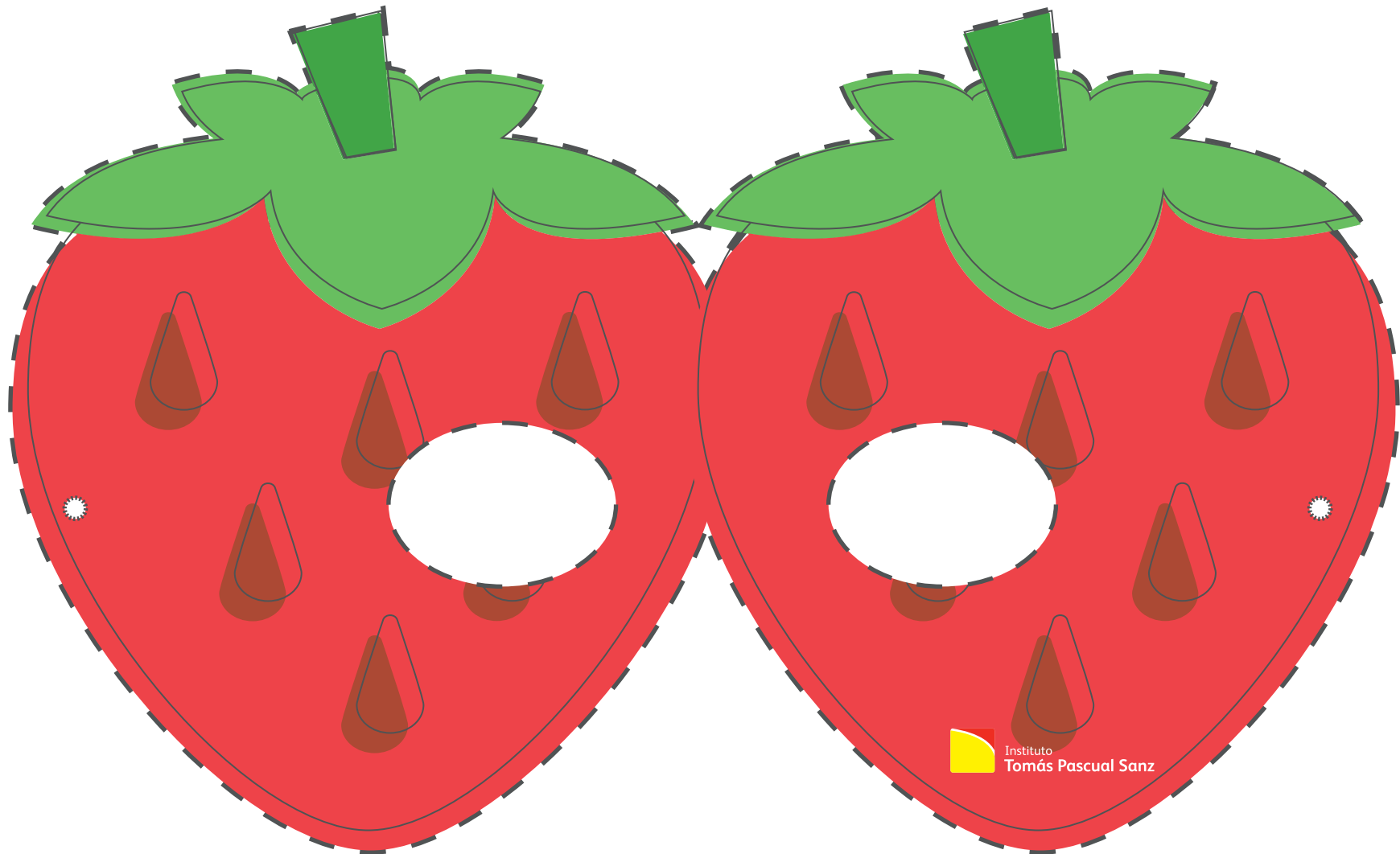

Consume fruta todos los días

Corta por la línea de puntos

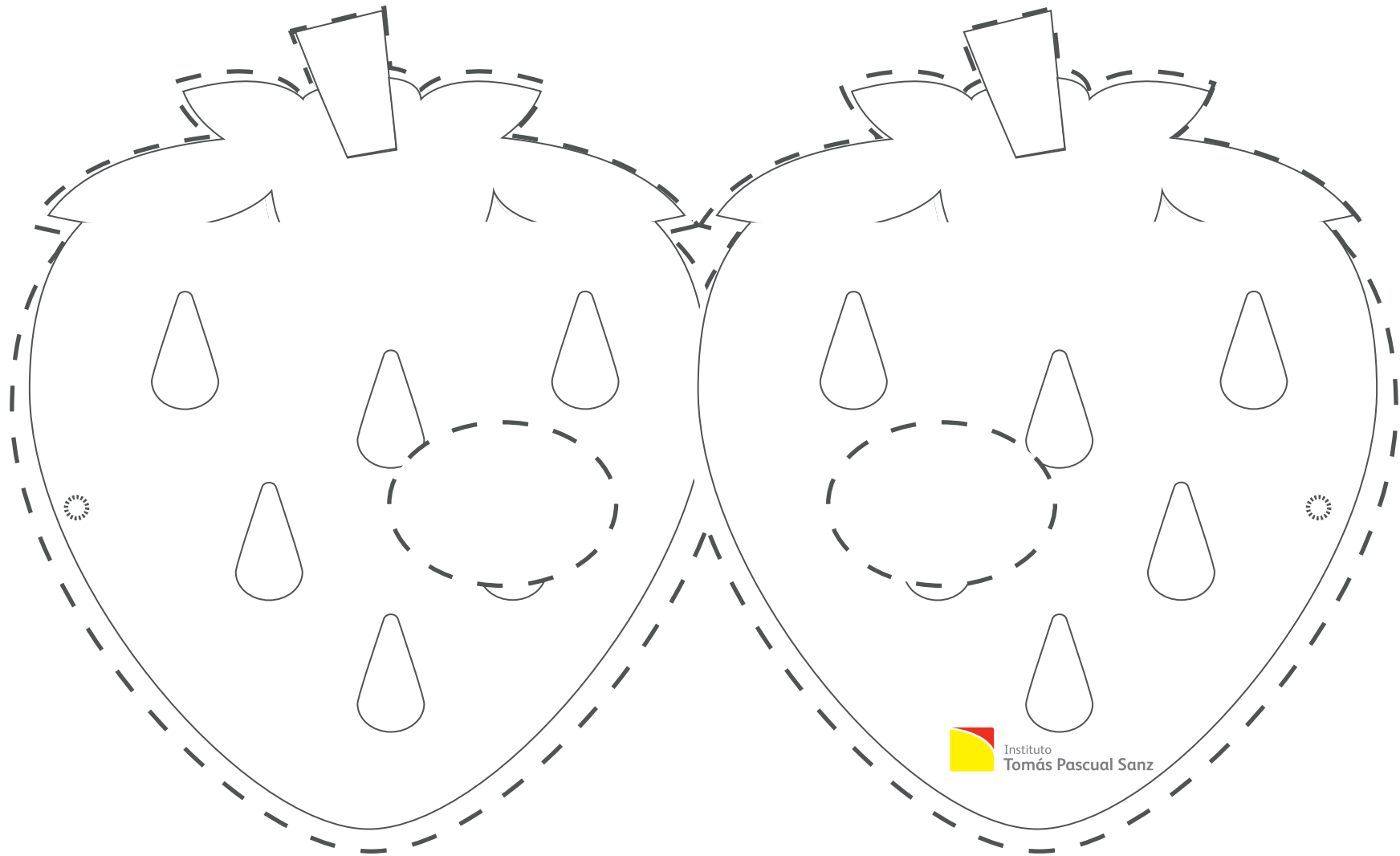

Consume fruta todos los días

Corta por la línea de puntos



Instituto
Tomás Pascual Sanz

Escribe tu nombre _____

(_____)
(_____)



Instituto
Tomás Pascual Sanz

Consume fruta todos los días

Corta por la línea de puntos

Escribe tu nombre

(_____)
(_____)

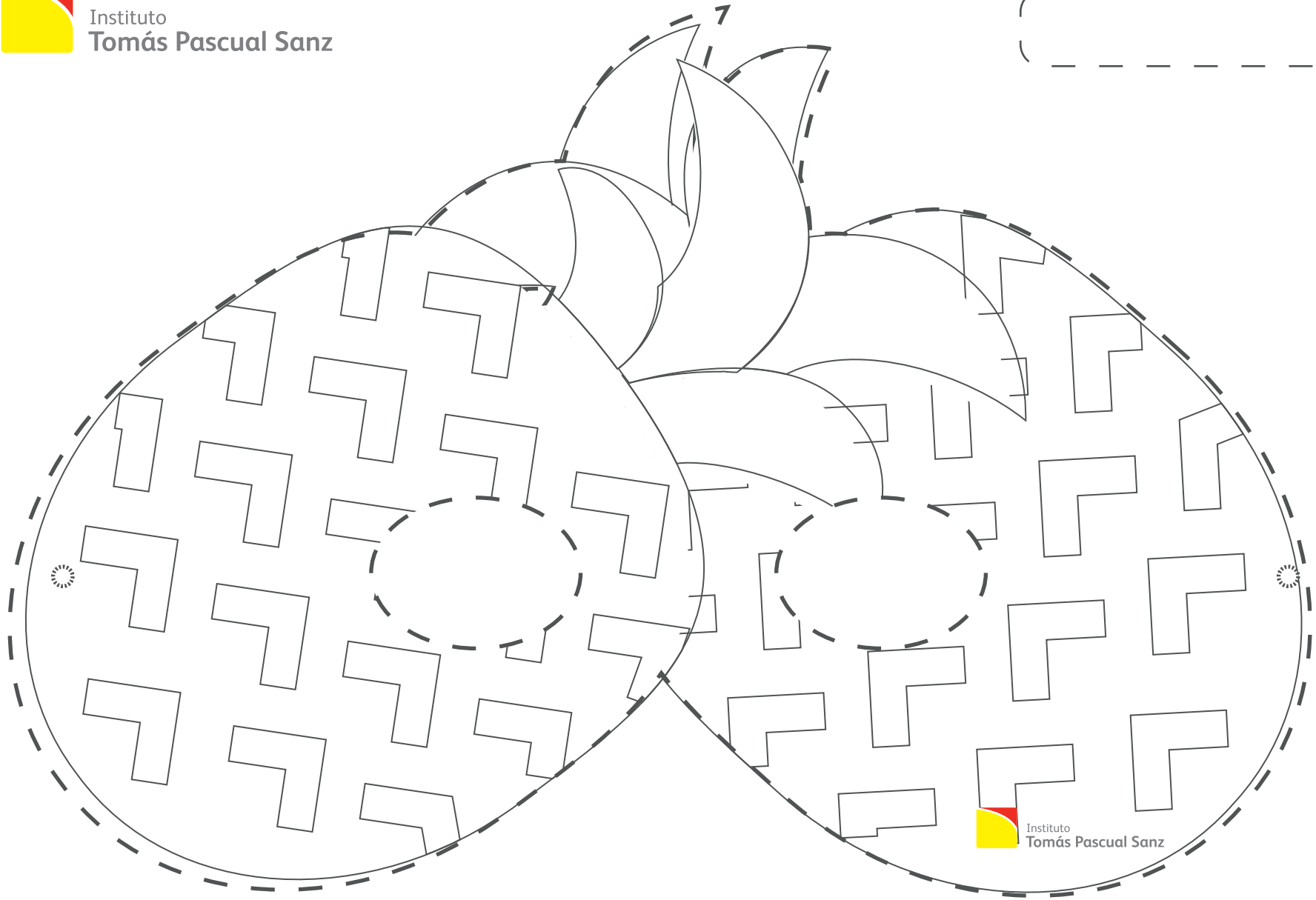

Consume fruta todos los días

Corta por la línea de puntos

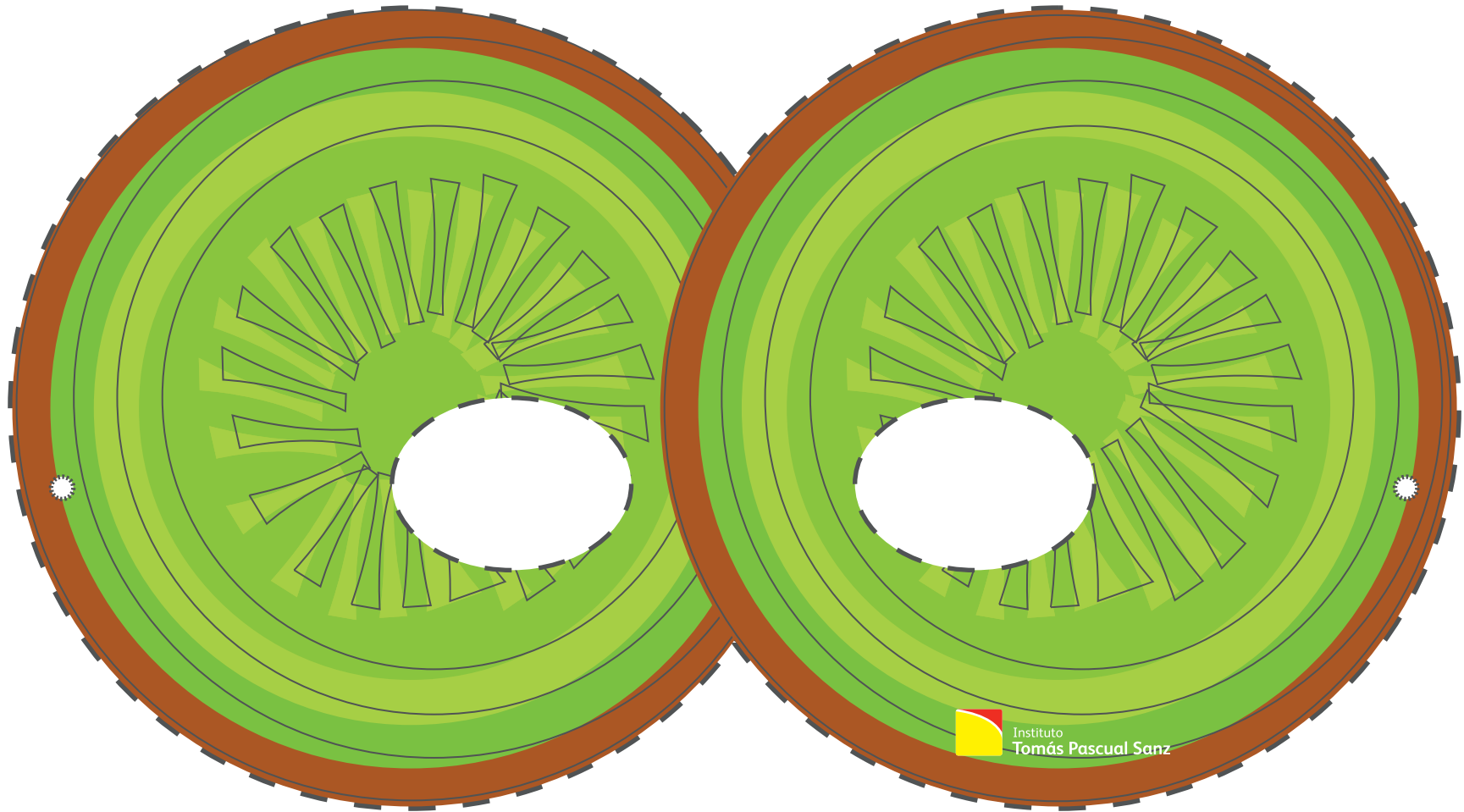

Consume fruta todos los días

Corta por la línea de puntos

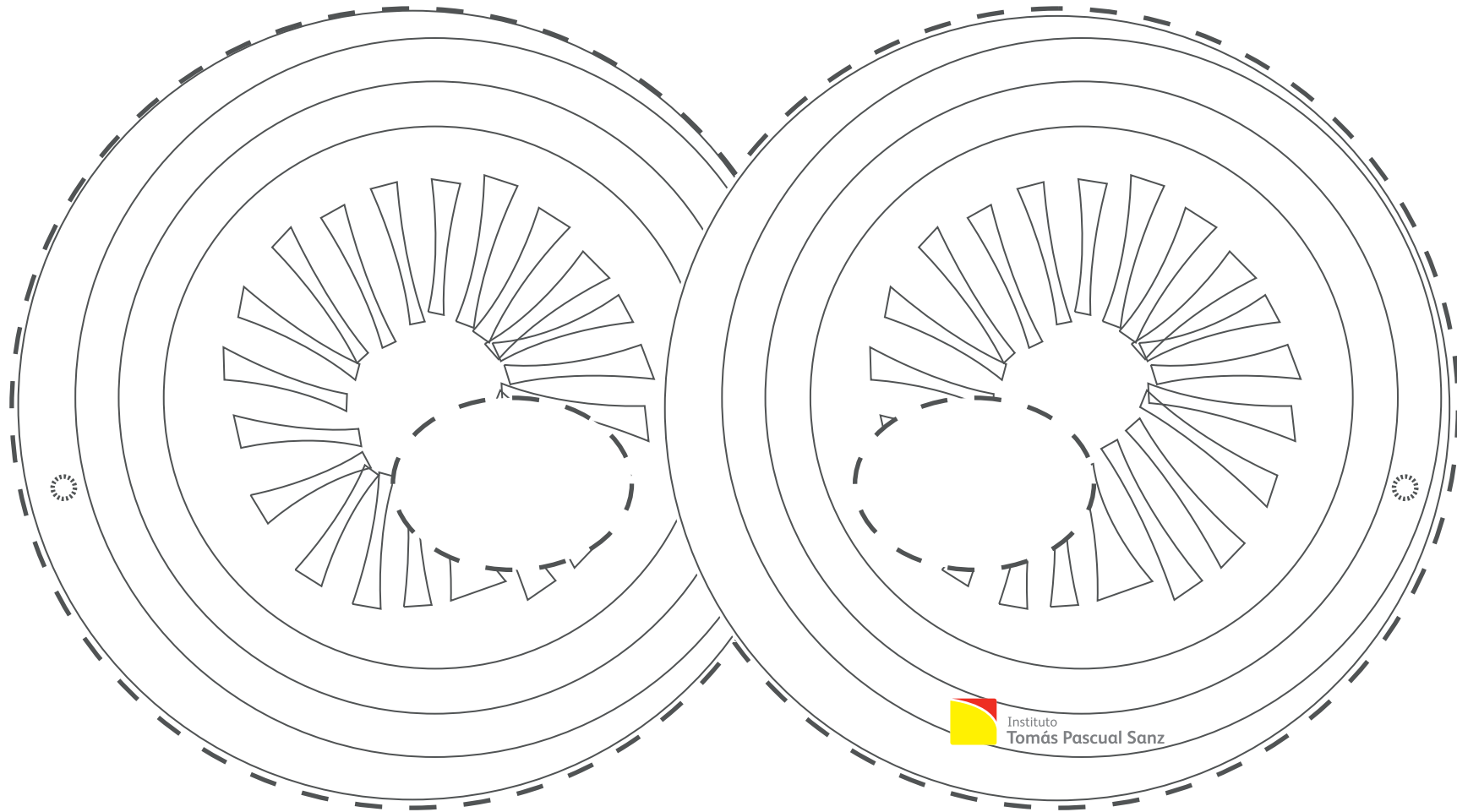

Consume fruta todos los días

Corta por la línea de puntos



Instituto
Tomás Pascual Sanz

Escribe tu nombre _____



Consume fruta todos los días

Corta por la línea de puntos



Instituto
Tomás Pascual Sanz

Escribe tu nombre _____

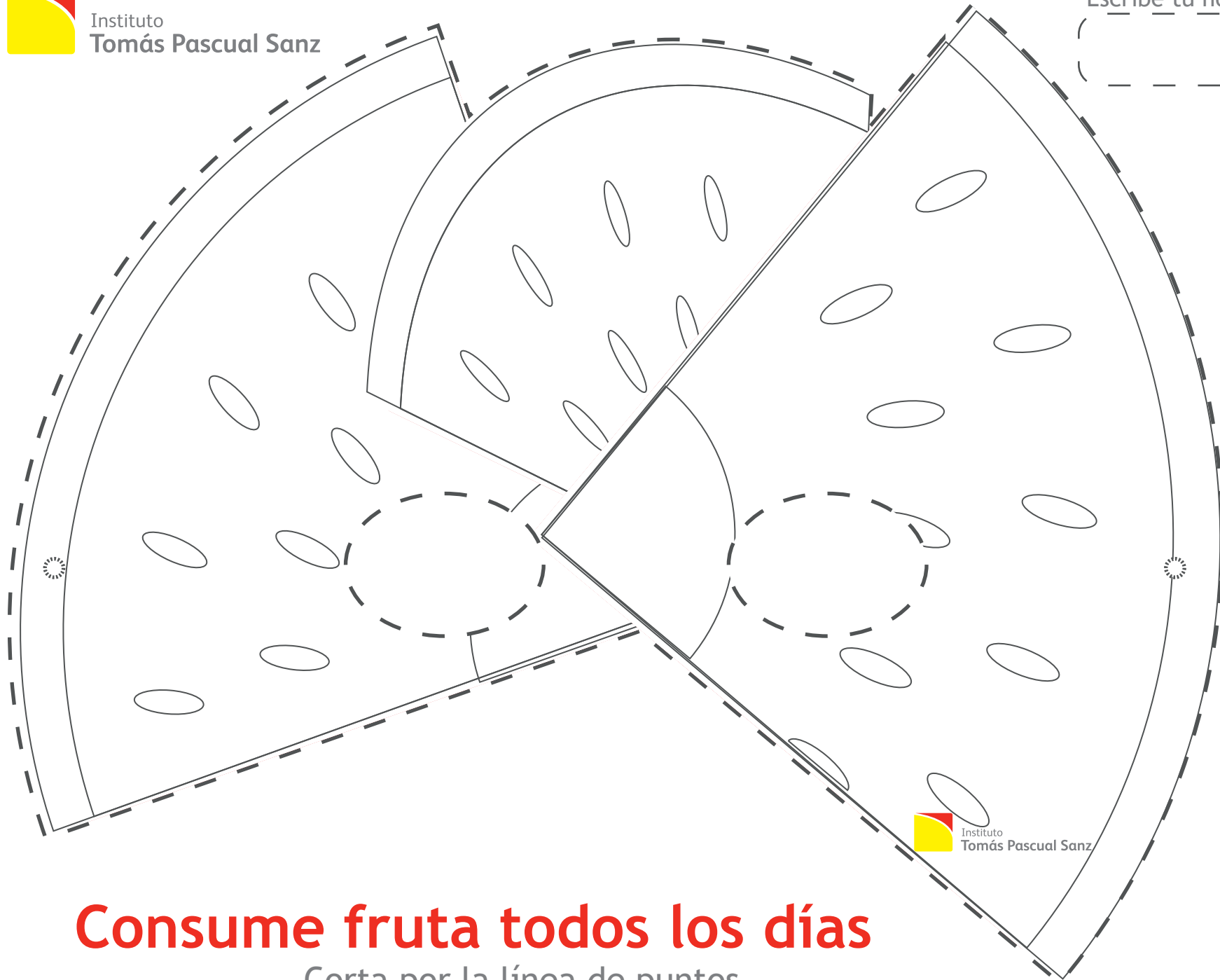

Instituto
Tomás Pascual Sanz

Consume fruta todos los días

Corta por la línea de puntos

(_____)
(_____)



Consume fruta todos los días

Corta por la línea de puntos

Escribe tu nombre
(_____)
(_____)

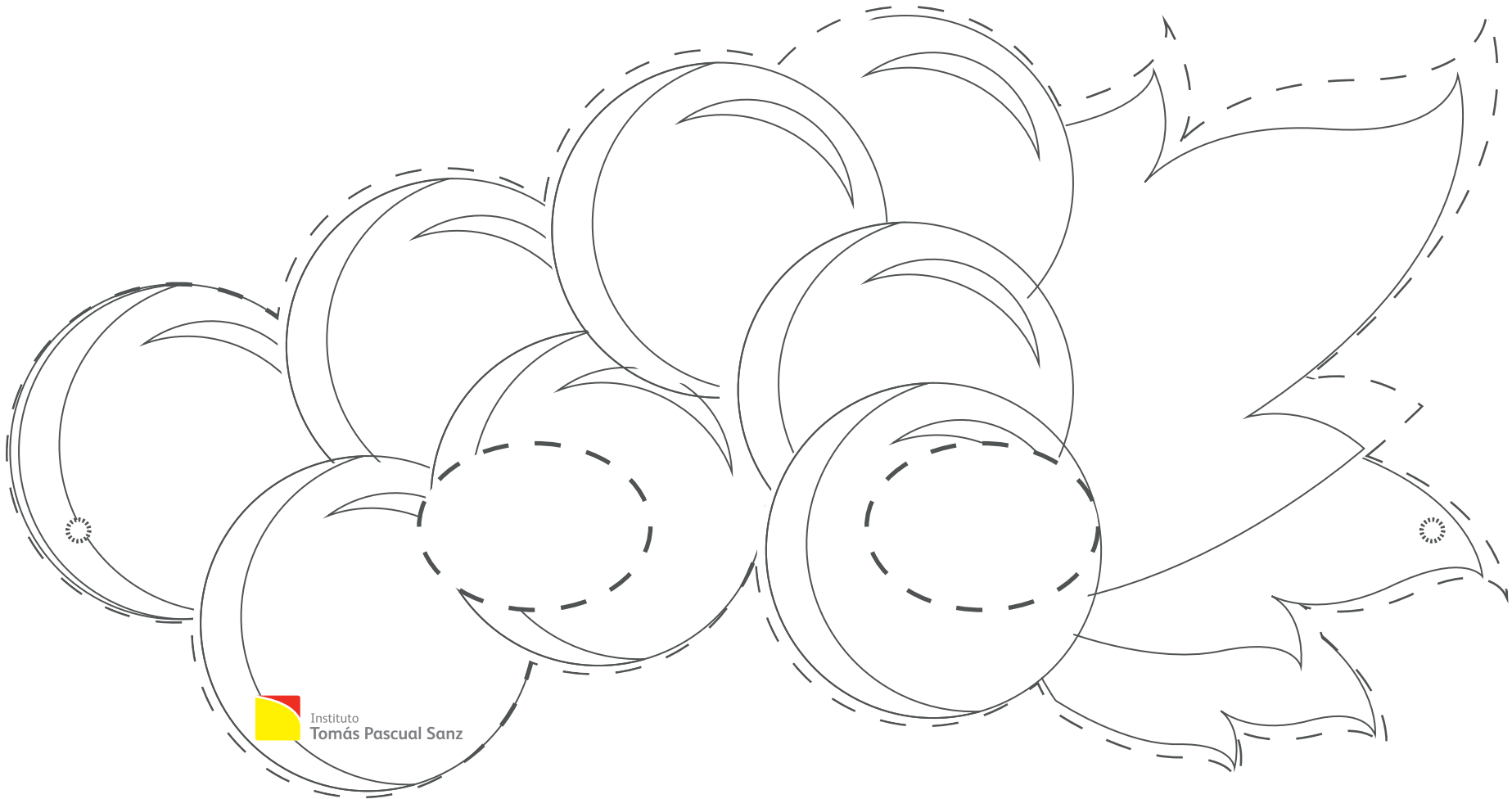

Consume fruta todos los días

Corta por la línea de puntos